

第31回東予春季ミニバスケットボール大会兼愛媛県リーグ戦東予編成大会

H 31.4.3 東予連盟理事会抽選

平成31年 4月 14日(日)男子・女子 新居浜市 山根総合体育館・市民体育館 ※山根体育館 Aコート(南側)
 (開場時間 8:45) (開場時間 8:45) Bコート(北側)
 四国中央市 伊予三島運動公園体育館 ※市民体育館 Cコート(西側)
 (開場時間 12:00) Dコート(東側)
 平成31年 4月 21日(日)男子・女子 新居浜市 市民体育館・四国中央市 川之江体育館 ※伊予三島体育館 Eコート()
 (開場時間 8:45) (開場時間 9:00) ※川之江体育館 Fコート()
 ※ハーフタイム(5分)の練習は1分前まで可能

※ベンチ：番号若番がTOに向い右側
 ※ユニフォーム：番号若番が淡色(白色)
 ※試合時間：正規時計、試合間10分
 ※審判：審判割を確認してください。
 ※コミッショナー：組み合わせ表 [] のチームが担当予定
 ※T O：組み合わせ表 記入チーム(選手)
 ※開会式等：開会式は 山根 会場のみ実施
 開会式 11:30 ~ (4/14)
 競技開始 12:00 ~

※山根会場は9:00~11:00まで各チーム自由に練習できますが11:00~11:30まで第二試合のチーム、開会式終了後第一試合のチームがアップすることができます。
 ※市民会場は9:00~11:00まで各チーム自由に練習できますが11:00~11:30まで第二試合のチーム、11:30~12:00まで第一試合のチームがアップすることができます。

※選手宣誓：高津 優勝旗返還：高津 女子
 : 金子 男子

(女子の部)

※番号○印 帯同審判無チーム

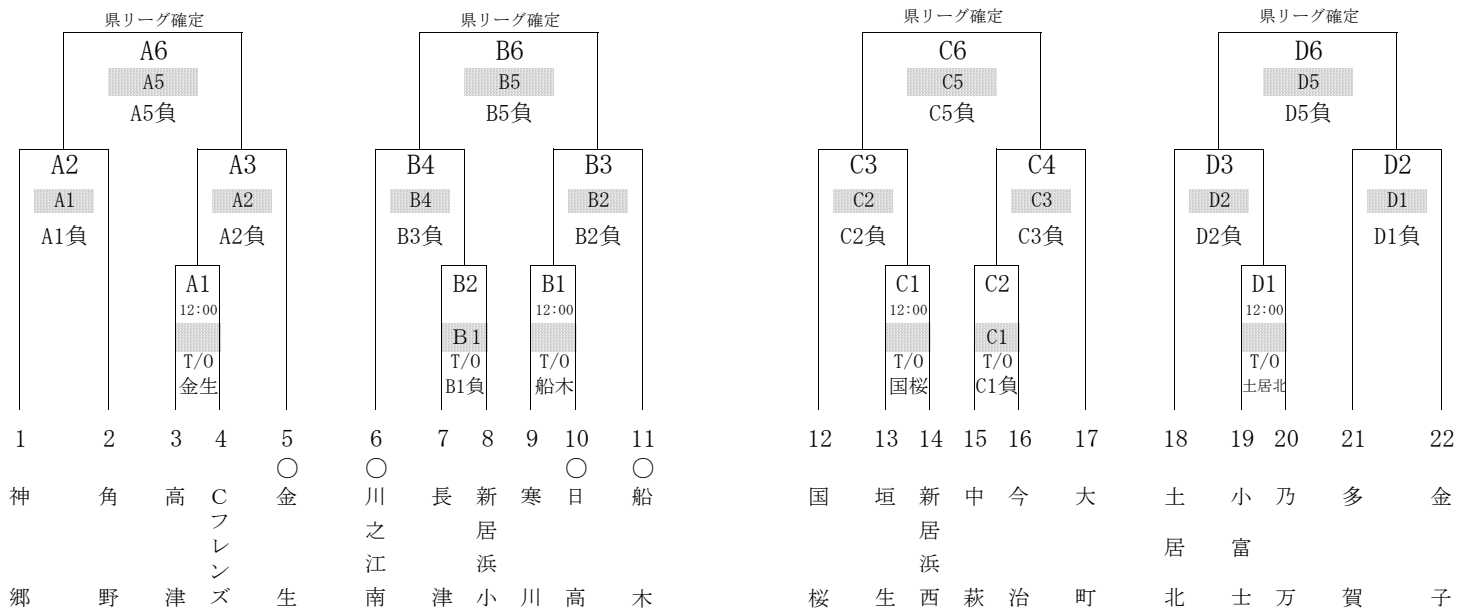

(男子の部)

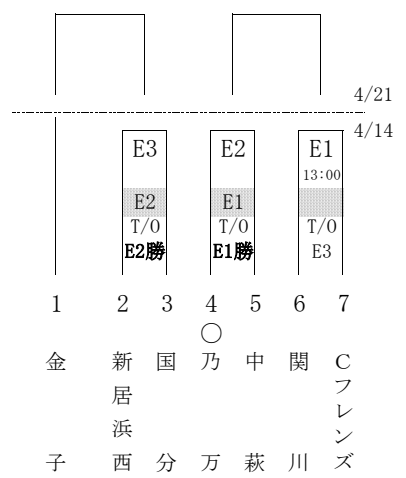

敗者交流戦

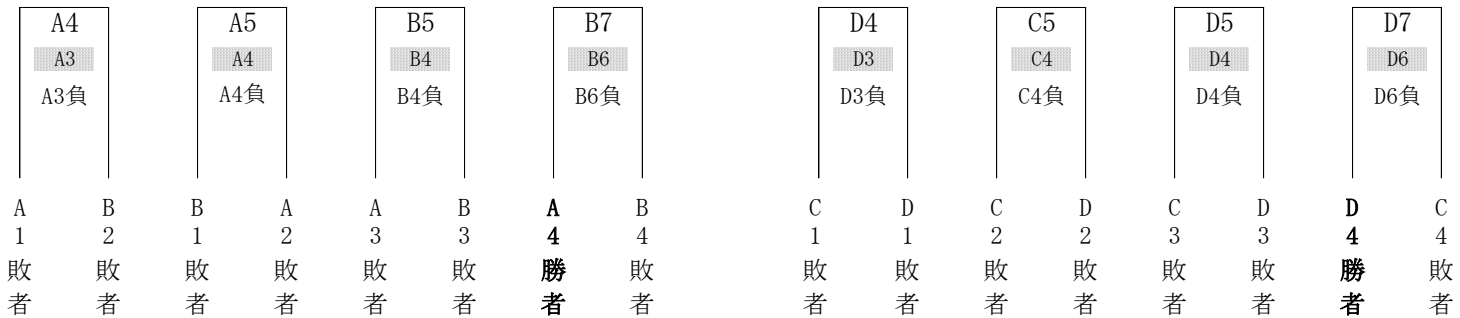

(新居浜市 山根総合体育館) (新居浜市 市民体育館) (四国中央市 伊予三島運動公園体育館)

第31回東予春季ミニバスケットボール大会兼愛媛県リーグ戦東予編成大会

平成31年 4月 3日東予連盟理事会抽選

平成31年 4月21日(日)男子・女子

新居浜市 市民体育館
(開場時間 8:45)
四国中央市 川之江体育館
(開場時間 9:00)

※市民体育館 Aコート (西側)
Bコート (東側)
※川之江体育館 Cコート ()

※ベンチ：番号若番がTOに向かい右側
※ユニフォーム：番号若番が淡色(白色)
※試合時間：正規時計。試合間10分
※審判：審判割を確認してください
※コミッショナー：コミッショナー割を確認してください
※T/O：組み合わせ表に記載
※会場でのゴミは、各チーム持帰ること

※ハーフタイム(5分)の練習は1分前まで可能

(女子の部)

(男子の部)

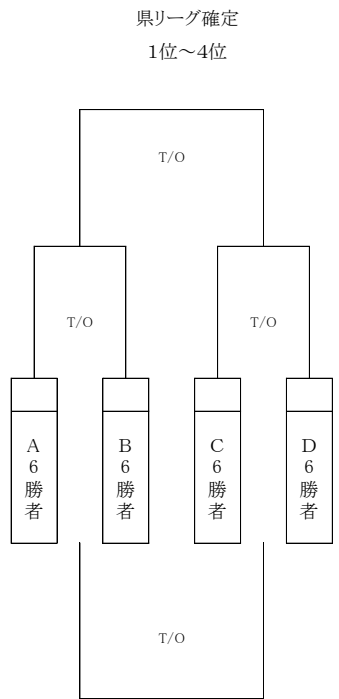

(新居浜市 市民体育館)

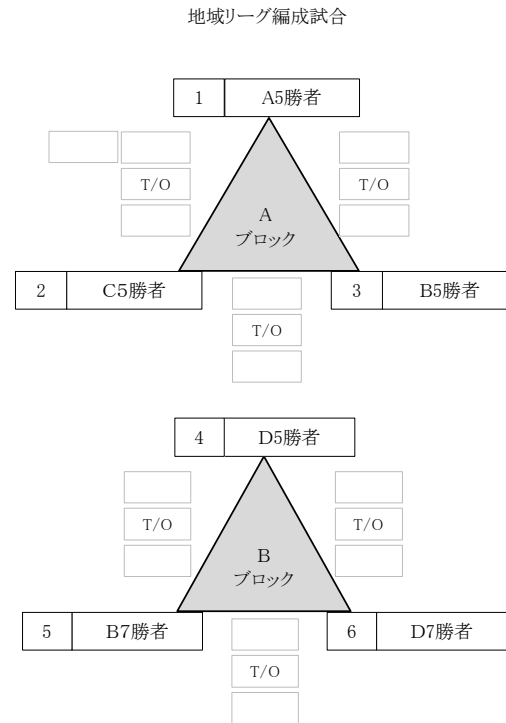
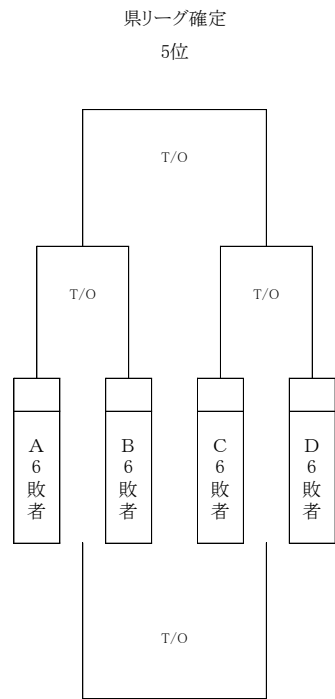

(四国中央市 川之江体育館)

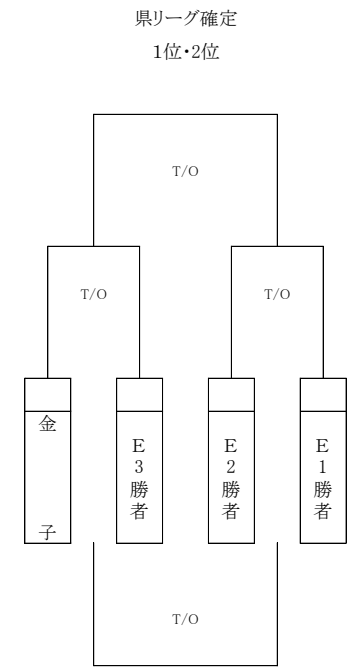

(新居浜市 市民体育館)